

# INTEX<sup>R</sup> VÁSÁRLÓI KÉZIKÖNYV

## KRYSTAL CLEAR<sup>TM</sup> MODEL 636 KERINGETŐ SZIVATTYÚ

220-240 V~, 50 Hz, 165 W  
 $H_{max}$  1.0 m  $H_{min}$  0.19 m IPX5  
Max. vízhőmérséklet 35°C



Ne felejtse el kipróbálni a többi Intex termékeket: Medencék, Medence tartozékok, Felfújható medencék és beltéri játékok, Felfújható vendégágyak és Csónakok megtalálhatók a kiskereskedőknél, vagy látogassa meg a web-oldalunkat.

## TARTALOM

Figyelmeztetés	2	Hosszútávú tárolás	10
Alkatrész lista és referencia	3-5	Hibakereső és –javító kalauz	11
Szerelési útmutató	6-7	Általános medence problémák	11
Működtetési útmutató	8	Általános vízbiztonság	11
Karbantartás	8-9	Korlátozott szavatosság	12
A keringető szivattyú álló helyzetű összeszerelési lehetősége	9	Intex szerviz központok	12
Medence-ápolás és vegyszerek	10		

## FONTOS BIZTONSÁGI SZABÁLYOK

GONDOSAN OLVASSA EL, ÉRTSE MEG ÉS KÖVESSE AZ ÚTMUTATÓT MIELŐTT ÜZEMBEHÉLYEZNÉ ÉS HASZNÁLNÁ A TERMÉKET

ŐRIZZE MEG EZT A VEVŐTÁJÉKOZTATÓT

## **FONTOS BIZTONSÁGI SZABÁLYOK**

GONDOSAN OLVASSA EL, ÉRTSE MEG ÉS KÖVESSE AZ ÚTMUTATÓT MIELŐTT ÜZEMBEHELYEZTNÉ ÉS HASZNÁLNÁ A TERMÉKET

## **OLVASSON EL ÉS KÖVESSEN MINDEN ELŐÍRÁST**

### **FIGYELMEZTETÉS**













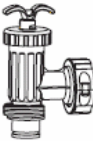

- A sérülési kockázat csökkentése érdekében ne engedje, hogy gyermekek használják ezt a terméket. A gyermekeket és az alkalmatlan személyeket mindig vegye irányítása alá.
- Az elektromos áramütés kockázata. A keringető szivattyút csak földelt típusú tartályhoz csatlakoztassa, amely védett egy földelő árammegszakítóval (GFCI) vagy egy maradék áram készülékkel (RCD). Keressen fel egy szakképzett elektromos műszerészt, ha nem tudja eldönteni, hogy a tartály védett-e GFCI/RCD-vel. A GFCI/RCD – melynek maximum értéke 30 mA – installálásához kérjen fel egy szakképzett elektromos műszerészt. Ne használjon hordozható maradék áram készüléket (PRCD).
- Ne temesse el az elektromos vezetékét. Helyezze a kábelt oda, ahol nem károsodhat fűnyíró-gép, sövénynyíró olló és egyéb készülék által.
- A tápvezetékét tilos kicserélni. Ha a tápvezeték megsérül, a készüléket le kell selejtezni.
- Az elektromos áramütés kockázatának mérséklése érdekében ne használjon hosszabbító vezetékét, időzítőt, elosztót az egység elektromos ellátására; használjon egy megfelelően elhelyezett konnektort.
- Csak felnőtt szerelheti össze és szét.
- Ne dugja be a konnektorba vagy húzza ki onnan, ha vízben áll vagy nedves a keze.
- Ezt a terméket a medencétől távol helyezze el, hogy megelőzze, hogy a gyermekek a szivattyúra ráállva elérjék a medencét.
- A gyermekeket távol kell tartani ettől a terméktől és az elektromos vezetékektől.
- A keringető szivattyút ne működtesse, ha a medencét használják.
- Mindig húzza ki a konnektorból a terméket, mielőtt elmozdítaná, tisztítaná, szervizelné vagy a terméken bármilyen beállítást végezne.
- Ez a termék csak tárolható medencékhez használható. Ne használja tartósan üzembe helyezett medencékhez. A tárolható medencét úgy alakították ki, hogy könnyedén szétszedhető legyen tárolás céljából és újra összerakható az eredeti konfigurációjába.
- Tartsa a keringető szivattyút a medencétől legalább 2 m-re. (Csak Franciaország esetében.)
- Tartsa a termék dugóját több mint 3,5 m-re a medencétől.
- A dugónak hozzáférhetőnek kell lennie a termék összeszerelése után.
- Ezt a terméket csak a kézikönyvben leírt célokra lehet használni!

**A FENTI FIGYELMEZTETÉSEK BE NEM TARTÁSA ANYAGI KÁROKAT, ELEKTROMOS ÁRAMÜTÉST, KOMOLY SÉRÜLÉSEKET VAGY HALÁLT OKOZHAT.**

A termékhez tartozó figyelmeztetők, útmutatók és biztonsági előírások a víz-rekreációs eszközök néhány általános veszélyeit mutatják be, és nem fedik át a kockázat és veszély minden esetét. Kérjük, használja a józan eszt és a jó ítélőképességét, amikor bármilyen vízi tevékenységet végez és élvez.

**ŐRIZZE MEG EZT A VEVŐTÁJÉKOZTATÓT**

## ALKATRÉSZ LISTA

1		2		3	
4		5		6	
7		8		9	
10		11		12	
13		14		15	

**MEGJEGYZÉS:** A rajzok csak illusztrációként szolgálnak. Nem tükrözik az aktuális terméket. Nem méretarányosak.

ŐRIZZE MEG EZT A VEVŐTÁJÉKOZTATÓT

## ALKATRÉSZ REFERENCIA

A termék összeszerelése előtt, szánjon néhány percet a tartozékok ellenőrzésére és ismerkedjen meg minden alkatrészszel.

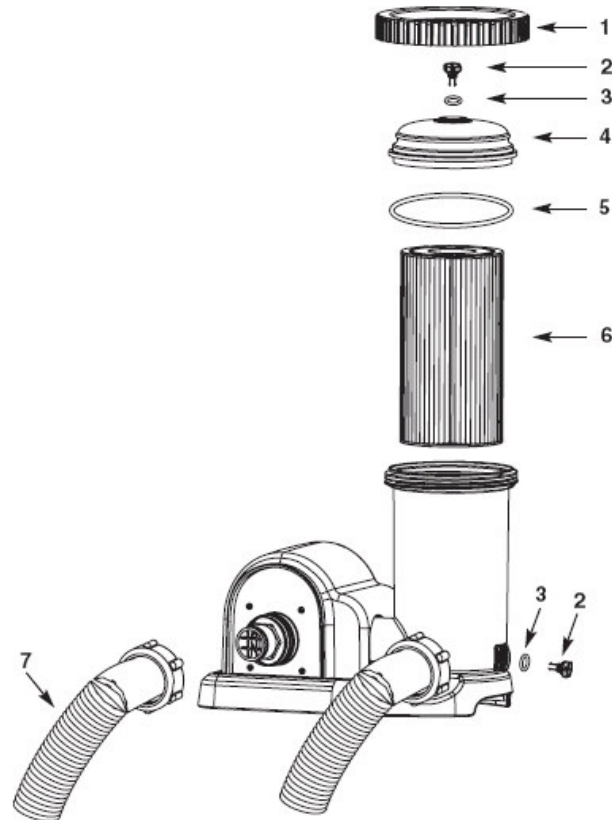

**MEGJEGYZÉS:** A rajzok csak illusztrációként szolgálnak. Nem tükrözik az aktuális terméket. Nem méretarányosak.

REF.SZ.	LEÍRÁS	MENNY.	CSEREALKATRÉSZ SZ.
1	CSAVARMENETES SZÜRŐHÁZ GYŰRŰ	1	10749
2	LÉGTELENÍTŐ SZELEP/LEERESZTŐ SZELEP	2	10460
3	SZELEP O-GYŰRŰ	2	10264
4	SZÜRŐHÁZ FEDÉL	1	10750
5	SZÜRŐHÁZ O-GYŰRŰ	1	10325
6	SZÜRŐBETÉT (59900)	1	
7	SZIVATTYÚ TÖMLŐ ANYACSAVAROKKAL	2	10494

Az alkatrészecskék rendelésekor a modell-számot és a cikkszámokat feltétlenül adja meg.

**ŐRIZZE MEG EZT A VEVŐTÁJÉKOZTATÓT**

## ALKATRÉSZ REFERENCIA (FOLYT.)

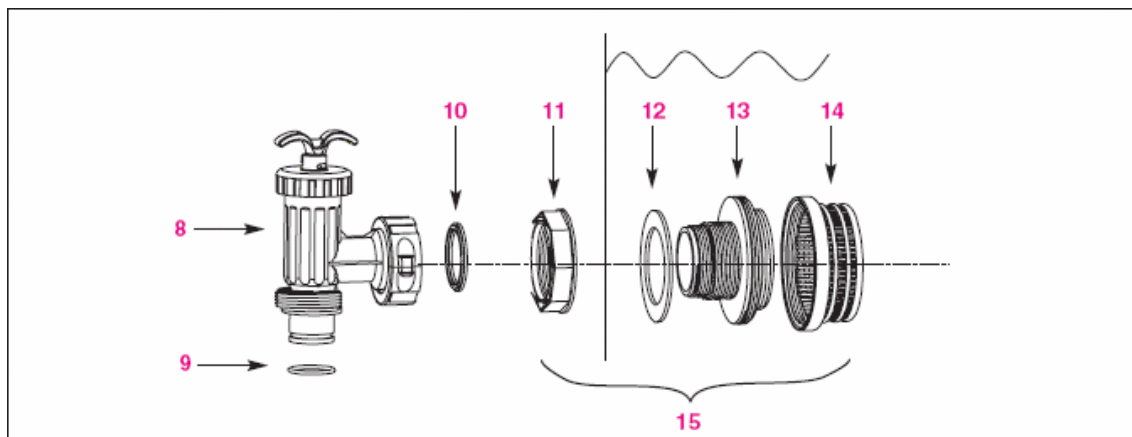

**MEGJEGYZÉS:** A rajzok csak illusztrációként szolgálnak. Nem tükrözik az aktuális terméket. Nem méretarányosak.

REF.SZ.	LEÍRÁS	MENNY.	CSEREALKATRÉSZ SZ.
8	MERÜLŐ SZELEP (TÖMLŐ O-GYŰRŰ és LÉPCSŐS ALÁTÉT BELEÉRTVE)	2	10747
9	TÖMLŐ O-GYŰRŰ		10262
10	LÉPCSŐS ALÁTÉT		10745
11	SZŰRŐ ANYACSAVAR		10256
12	LAPOS SZŰRŐ GUMIALÁTÉT		10255
13	CSAVARMENETES SZŰRŐCSATLAKOZÁS		10744
14	SZŰRŐRÁCS		10253
15	NAGY SZŰRŐ (SZŰRŐ ANYACSAVAR, LAPOS SZŰRŐ GUMIALÁTÉT, CSAVARMENETES SZŰRŐCSATLAKOZÁS és SZŰRŐRÁCS KOMBINÁCIÓJA)	2	10746

ŐRIZZE MEG EZT A VEVŐTÁJÉKOZTATÓT

## Összeszerelési útmutató

### Szűrő és merülő szelep összeszerelése

A Krystal Clear™ keringető szivattyú szerelék két szűrő-kontrol mechanizmust tartalmaz, melyeket a medenceváson két előre vágott nyílásába kell illeszteni. A szűrőrács megakadályozza, hogy nagy tárgyak eltömítsék és/vagy károsítsák a keringető szivattyút, és a merülő szelep szerelék megakadályozza, hogy víz folyjon a keringető szivattyúba, míg a szűrőbetétet behelyezzük, vagy tisztítjuk. Az Easy Set™ medencékhez a szűrőt és a merülő szelepet a medence legfelső gyűrűjének felfújása után helyezzük üzembe.

1. Fogja meg a szűrőt és a merülő szelepet.
2. Az óramutató járásával ellenkező irányú mozgással csavarja ki a merülő szelep egységet a csavarmentes szűrő csatlakozásból (13). Vigyázzon, hogy ne veszítse el a lépcsős gumialátétet (10). Helyezze a merülő szelepet a földre egy biztonságos helyre. (Lásd az 1 ábrát)
3. Az óramutató járásával ellenkező irányú mozgással csavarja ki a szűrő csavaranyát (11) a csavarmentes csatlakozásból (13). A sima alátétet (12) hagyja a csatlakozásban (13). **BELSŐ MEDENCE FAL**
4. A medenceváson belsejéből illessze a csatlakozást (13) az egyik előre vágott nyílásba a csatlakozásban maradt alátéttel, melyet a medencefal belseje ellenébe kell helyezni.
5. A szűrő anyacsavar (11) sima, a medence külső falára néző részével az óramutató járásával egyező irányú mozgással csavarja a szűrő anyacsavart (11) vissza a csavarmentes csatlakozásba (13) (Lásd a 2 ábrát). Összeszerelés előtt síkosítsa a csavarmeneteket vazelinnel.
6. Szorítsa a szűrőrácsot (14) és a szűrő csavaranyát (11) a csavarmentes csatlakozáshoz (13).
7. Fogja meg a merülő szelep szerelékét. Győződjön meg arról, hogy a lépcsős alátét (10) a helyén van-e. **BELSŐ MEDENCE FAL**
8. Az óramutató járásával egyező irányú mozgással csavarja a merülő szelep egységet vissza a csavarmentes csatlakozóba (13) (Lásd a 3 ábrát).
9. Vizsgálja meg a merülő szelepet, hogy a kar teljesen le van-e nyomva „0/1” helyzetbe. Ha nem, fogja meg a kart a tetején és nyomja lefelé az óramutató járásával egyező irányba fordítva a kart, míg a műanyag kiálló horony a „0/1” pozícióba kerül. Ez megelőzi, hogy a víztöltés közben kifolyjon (Lásd a 4.1 és a 4.2 ábrákat).
10. Ismétlje meg az 1-9 lépéseket a második előre vágott lyukba.
11. A medence most készen áll, hogy megtöltse vízzel. A feltöltési útmutatót a föld-feletti medence vevőtájékoztatójából ismerje meg.

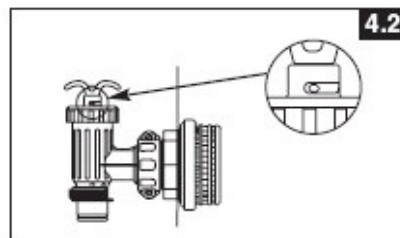
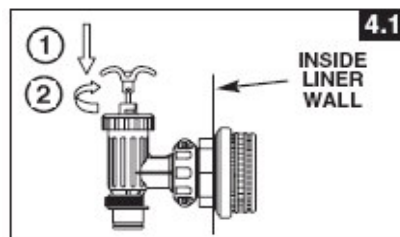
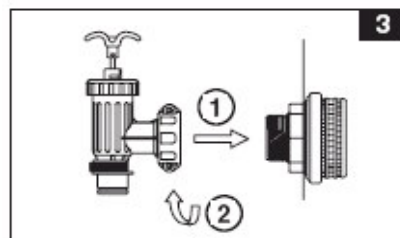
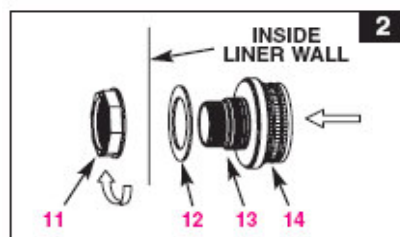
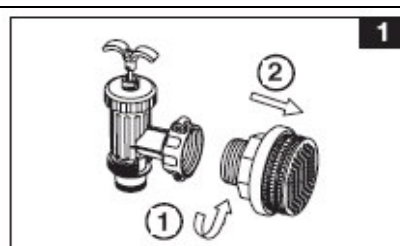

## Összeszerelési útmutató (folytatás)

### A keringető szivattyú tömlőcsatlakozás összeszerelése

1. Távolítsa el Krystal Clear™ keringető szivattyút és a tömlőket a csomagolásból.
2. Helyezze a keringető szivattyút egy olyan helyre, ahol a tömlő (7) csatlakozások vannak a merülő szelep szerelvényekhez.

**Megjegyzés: Néhány nemzeti szabályozás megkövetelheti, hogy a keringető szivattyút álló, rögzített helyzetben legyen. Ebből a célból a szivattyú alapján elhelyezkedik két szerelőlyuk. Tájékozódjon a helyi szerveknél a keringető szivattyú szerelési követelményeiről.**

3. Fogja meg a két szivattyú tömlőt (7) és csatlakoztassa a tömlő anyacsavarokat a keringető szivattyúhoz.
4. Az óramutató járásával ellenkező irányba csavarjuk ki a csavarmentes szűrőház gyűrűt (1) a szűrőházból. Helyezze biztonságos helyre.
5. A keringető szivattyú egy légtelenítő rendszer. Az óramutató járásával ellentétes irányú mozgással fordítsa el a felső légtelenítő szelepen (2) 1-2 fordulatot. **NE mozdítsa el a légtelenítő szelepet a felső fedélről, mivel a víz erővel kitörhet, ha a motor be van kapcsolva, és sérüléseket okozhat.**
6. Fogja meg és vegye le a szűrőház fedelét (4). Ellenőrizze, hogy a szűrőbetét a házban belül van. Ha igen, helyezze vissza a fedelet, szorítsa vissza a ház gyűrűt (1) a szűrőházra.
7. Gyengéden szorítsa meg a ház alján elhelyezkedő leeresztő szelepet, hogy meggyőződjön, hogy a víz nem folyik-e.
8. Amikor a medencét megtöltötte, csatlakoztassa a tömlőt a szűrőház aljától a legmagasabb szűrő szerelvényhez. A tömlőcsatlakozás a merülő szelep szerelék alján készült. Használja a tömlő anyacsavart a tömlő csatlakozásához.
9. Csatlakoztassa a második tömlőt a motorház középső részéhez és a maradék medencevázson csatlakozáshoz.

### FIGYELMEZTETÉS

Ezt a terméket a medencétől távol helyezze el, hogy megelőzze, hogy a gyermekek a szivattyúra ráállva elérjék a medencét.

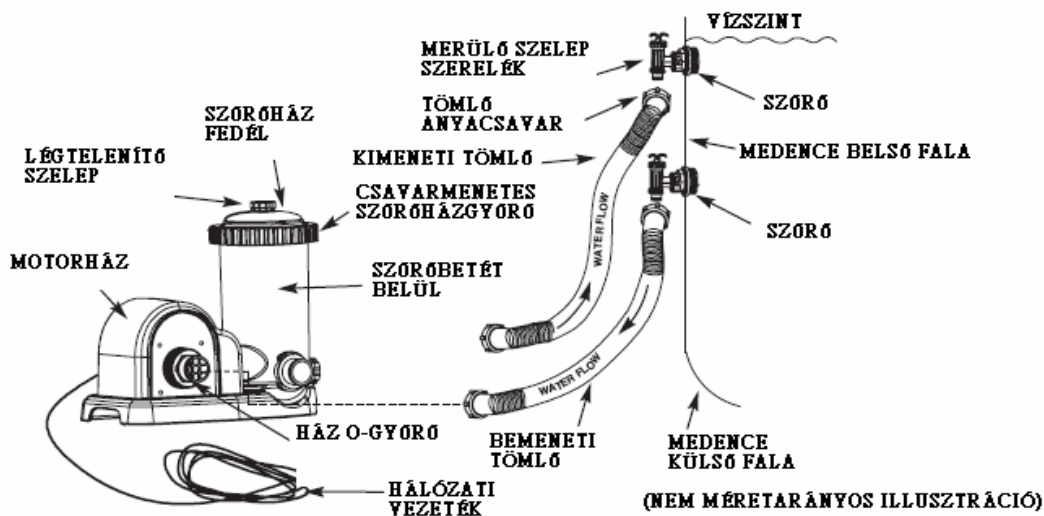

ŐRIZZE MEG EZT A VEVŐTÁJÉKOZTATÓT

## **Működtetési útmutató**

1. Győződjön meg, hogy a keringető szivattyú kikapcsolt „OFF” állásban van. A kapcsoló a motorházon helyezkedik el.
2. Csatlakoztassa az elektromos vezetékét a GFCI-vel védett elektromos kimenethez.

### **FIGYELMEZTETÉS**

**Az elektromos áramütés kockázata. A keringető szivattyút csak földelt típusú tartályhoz csatlakoztassa, amely védett egy földelő árammegszakítóval (GFCI) vagy egy maradék áram készülékkel (RCD). Keressen fel egy szakképzett elektromos műszerészt, ha nem tudja eldönteni, hogy a tartály védett-e GFCI/RCD-vel. A GFCI/RCD – melynek maximum értéke 30 mA – installálásához kérjen fel egy szakképzett elektromos műszerészt. Ne használjon hordozható maradék áram készüléket (PRCD).**

### **FONTOS**

**A légzár megelőzése érdekében nyissa ki az alsó merülő szelepet (csatlakozott bemeneti tömlő) először és azután a felső merülő szelepet (csatlakozott kimeneti tömlő). Nyissa ki a légtelenítő szelepet, emelje fel és eressze le a bemeneti tömlőt, míg a víz el nem kezd kifolyni a légtelenítő szelepen, zárja a légtelenítő szelepet.**

3. Fogja meg a merülő szelep karját. Fordítsa a kart az óramutató járásával ellenkező irányba, húzza fel, míg meg nem áll, és azután fordítsa az óramutató járásával egyező irányba, míg a fém kiálló horony a „0/1” pozícióba kerül. Ismétlje meg a második merülő szelepre. Ez nyitja a szelepeket, hogy a víz a keringető szivattyúba folyhasson.
4. A keringető szivattyúba folyó vízzel, a víznyomás engedi, hogy a belül rekedt levegő kiszökjön a légtelenítő szelepből **(2)**. Amikor minden levegő kiszökött, víz fog kifolyni a szelepből **(2)**. Amikor ez történik, gyengéden szorítsa meg a szelepet **(2)** az óramutató járásával egyező irányba.
5. Fordítsa a kapcsolót „ON” (BE) állásba. A keringető szivattyú most szűri a vizet.
6. Működtesse a keringető szivattyút, míg a kívánt víztisztaságot el nem érte.

## **A szűrőbetét tisztítása (vagy cseréje)**

Ajánlatos, hogy a szűrőbetétet legalább kéthetente cserélje.

1. Győződjön meg arról, hogy a szivattyú nincs működésben, és húzza ki vezetékét az elektromos csatlakozóból.
2. Fogja meg a merülő szelep kart. Fordítsa az óramutató járásával ellenkező irányba a kart, nyomja le, míg meg nem áll azután fordítsa az óramutató járásával egyező irányba, míg a műanyag kiálló horony a „0/1” pozícióba kerül. Ez megelőzi, hogy a víz töltés közben kifolyjon a medencéből.
3. Az óramutató járásával ellentétes irányú mozgással gyengéden fordítson el a felső légtelenítő szelepen 1-2 fordulatot. Ez lehetővé teszi, hogy a ház fedél könnyedén eltávolítható legyen.
4. Az óramutató járásával ellenkező irányban távolítsa el a szűrőház gyűrűt **(1)**. Helyezze biztonságos helyre.
5. Távolítsa el a ház fedelet **(4)**.
6. Távolítsa el a „RÉGI” szűrőbetétet.
7. Vizsgálja meg a szűrőház belsejét
8. Ha kosz vagy üledék helyezkedik el a ház alján, akkor:
  - A. Az óramutató járásával ellenkező irányba gyengéden csavarja ki és távolítsa el a ház alján elhelyezkedő leeresztő szelepet **(2)**. Helyezze biztonságos helyre.
  - B. Egy vödör vízzel, vagy kerti tömlővel öntsünk vizet a házba, hogy az üledéket kimossuk.
  - C. Gyengéden, az óramutató járásával egyező irányba tegyük vissza a leeresztő szelepet **(2)** a helyére. Ne szorítsa túl.



## **A szűrőbetét tisztítása (vagy cseréje) (folytatás)**

9. Tegyen új szűrőbetétet a házba.
10. Tegye vissza a helyére a ház fedelet (4), és az óramutató járásával egyező irányba csavarja vissza a ház gyűrűt (1) a szűrőházra.
11. Fordítsa mindkét merülő szelep kart az óramutató járásával ellenkező irányba, húzza fel őket, míg meg nem állnak, azután fordítsa az óramutató járásával egyező irányba, míg a fém kiálló horony a „0/1” pozícióba kerül.
12. Dugja vissza az elektromos vezetékét.
13. Kapcsolja be a szivattyút.
14. Ha a beszorult levegő a légtelenítő szelepen keresztül kiszökik, gyengéden szorítsa vissza a szelepet (2) az óramutató járásával egyező irányba.

## **A keringető szivattyú álló helyzetű összeszerelési lehetősége**

Néhány ország előírásai, különösen az Európai Unióban, megkövetelik, hogy a keringető szivattyú a földhöz, vagy egy alaphoz legyen biztosítva, egy folyamatosan függőleges pozícióban. Tájékozódjon a helyi hatóságoknál, hogy létezik-e területi szabályozás a föld-feletti úszómedencék keringető szivattyúival kapcsolatban. Ha igen, akkor a keringető szivattyút rászerezhetjük egy alapra felhasználva az alapon lévő két lyukat. Lásd az alábbi rajzot.

A keringető szivattyú összeszerelhető cement alapon, vagy fastruktúrán, az esetleges felborulás megelőzésére. A teljes szerelés meghaladja a 18 kg-ot. Az Európai EN 60335-2-41 szabvány erre a termékre a földhöz vagy egy alaphoz való rögzítést írja elő.

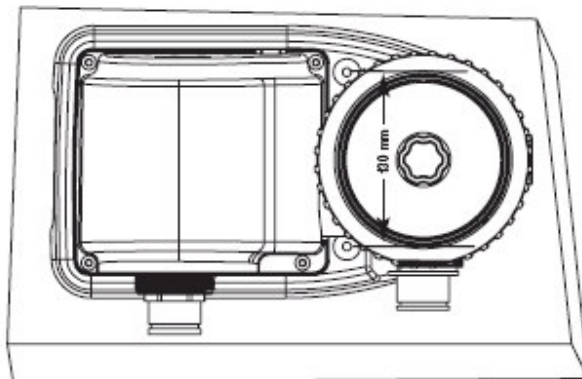

1. A szerelő lyukak 6,4 mm átmérőjűek és 130 mm-re helyezkednek el egymástól.
2. Használjon két reteszt és zár csavaranyát maximum 6,4 mm átmérővel.

## **Medence-ápolás és vegyszerek**

Minden medenceápolást igényel a víz tisztán és higiénikus állapotban tartásához. Megfelelő kémiai ellenőrzéssel, szűrője segít elérni ezt a célt. Keresse fel a medence szak-kiskereskedőjét, hogy kellő eligazítást kapjon a klór, az algásodást gátló szerek és egyéb kémiai hatóanyagok megfelelő használatáról, hogy medencéje vize ragyogó tiszta legyen.

Tartson távol gyermekektől minden medence-vegyszert.

Ne töltsse fel újra vegyszerrel a medencét, ha az használatban van. Bőr és szem irritáció lehetséges.

A napi pH ellenőrzés és a víz kémiai kezelése nagyon fontos és ezt nem lehet eléggé hangsúlyozni. A klór, az algásodást gátló szerek és a megfelelő pH szint tartása szükséges a medence feltöltésekor és az évszak folyamán. Keresse fel a helyi úszómedence szakboltot eligazítás végett.

Az évszak első medence-feltöltésekor a víz kissé sós lehet, mely extra vízadalékokat és extra szűrőcseréket igényel. Ne engedje meg a fürdözést a vízben, amíg a pH szint ki nem egyenlített. Keresse fel a helyi úszómedence szakboltot eligazítás végett.

Tartalékoljon egy szűrőbetétet csere céljából. A szűrőbetéteket kéthetente cserélje.

A klórozott víz károsíthatja a pázsitot, kertet vagy a bokrokat, ahogy a gyermekek játszanak a medencében, és a vizet fröcskölük kifelé. A medencevásznon alatti pázsitterületek elpusztulnak. Néhány fűtípus kinő a bélés alatt, de ez nem befolyásolja a medence működését.

A szűrő üzem-ideje a medence méretétől, az időjárástól és a használat mértékétől függ. Kísérletezzen különböző futás-időkkel, hogy valóban tiszta vizet kapjon.

### **FIGYELEM**

**A KONCENTRÁLT KLÓR OLDATOK KÁROSÍTHATJÁK A MEDENCEVÁSZNAT. MINDIG KÖVESSE A VEGYSZERGYÁRTÓ ELŐÍRÁSAIT, ÉS AZ EGÉSZSÉGÜGYI ÉS VESZÉLYT JELZŐ FIGYELMEZTETÉSEKET.**

## **Hosszútávú tárolás**

1. Mielőtt kiüríti medencéjét a hosszú-távú tárolás, vagy áthelyezés céljából, győződjön meg róla, hogy a víz egy elfogadható szennyvíztartály felé irányul, távol a háztól. Ellenőrizze a helyi szabályozást a speciális irányelvekre vonatkozólag az úszómedence vizének elhelyezésével kapcsolatosan.
2. Húzza ki az elektromos vezetékét az elektromos csatlakozóból.
3. Miután a medencéből az összes vizet teljesen kiürítette, szedje le az összes medence tömlőt a szivattyúról és a merülő szelepekről és távolítsa el a szűrőket a medence faláról.
4. Eressze le a vizet a keringető szivattyúból.
5. A keringető szivattyú részeit és a tömlőket hagyja kint, hogy a levegőn teljesen megszáradjanak.
6. Csavarja a merülő gyűrűt az óramutató járásával ellentétes irányba eltávolítva a vízfolyás kontrol mechanizmust a merülő házról.
7. A következő O-gyűrűket és alátéteket kenje be vazelinnal a hosszú távú tárolásra:
  - Légtelenítő szelep és leeresztő szelep O-gyűrűk **(3)**.
  - Szűrőház fedél O-gyűrű **(5)**.
  - Szivattyú tömlő O-gyűrűk **(9)**.
  - Szűrő szelep szerelék lépcsős alátétek **(10)**.
  - Sima szűrő gumialátétek **(12)**.
8. Dobja el a „RÉGI” használt szűrőbetéteket. Legyen raktáron 1-2 új szűrőbetét a következő időnyre.
9. Helyezzen minden száraz alkatrészt az eredeti csomagoló dobozba tárolásra, vagy helyezze azokat légzáró műanyag zsákba.
10. Tárolja a keringető szivattyút és alkatrészeit száraz, hűvös helyen.

**ŐRIZZE MEG EZT A VEVŐTÁJÉKOZTATÓT**

## HIBAKERESŐ ÉS –JAVÍTÓ KALAUZ

HIBA	ELLENŐRZÉS	LEHETSÉGES MEGOLDÁS
A SZŰRŐ MOTOR NEM INDUL EL	<ul style="list-style-type: none"> <li>Nincs bedugva</li> <li>A biztosíték dobozt ellenőrizni kell</li> <li>A GFCI/RCD áramkör megszakító kioldott</li> </ul>	<ul style="list-style-type: none"> <li>A szűrőt egy A osztályos GFCI-vel vagy RCD-vel védett, 3 huzalos kivezető nyílásba kell bedugni.</li> <li>Állítsa vissza az áram-megszakítót. Ha a megszakító ismételten kiold, az elektromos rendszere hibás. Kapcsolja ki a megszakítót és hívjon egy szerelőt a probléma kijavítására.</li> <li>A motor túl forró és leterhelt, a védelem zárta le a motort. Hagyja kihűlni a motort.</li> </ul>
A SZŰRŐ NEM TISZTÍTJA A MEDENCÉT	<ul style="list-style-type: none"> <li>Nem megfelelő mennyiségű klór és pH szint</li> <li>Szűrőbetét piszkos</li> <li>Szűrőbetét sérült</li> <li>Túlságosan piszkos medence</li> <li>Szűrőkeret korlátozott áramlás</li> </ul>	<ul style="list-style-type: none"> <li>Állítsa be a klór és pH szintet. Keresse fel a helyi úszómedence szaküzletet.</li> <li>Tisztítsa meg vagy cserélje ki a szűrőbetétet.</li> <li>Ellenőrizze, hogy nem lyukas-e a szűrő. Ha sérült, cserélje ki.</li> <li>Működtesse a szűrőt hosszabb periódusokra.</li> <li>Tisztítsa meg a szűrőkeretet a medence fal bemenetnél.</li> </ul>
A SZŰRŐ NEM SZIVATTYÚZ VIZET VAGY AZ ÁRAMLÁS NAGYON LASSÚ	<ul style="list-style-type: none"> <li>Bemenet/Leeresztés eldugult</li> <li>Levegőszivárgás a bemeneti vezetéken</li> <li>Skála vagy felépítmény a szűrőbetéten</li> <li>Túlságosan piszkos medence</li> <li>Szűrőbetét piszkos</li> </ul>	<ul style="list-style-type: none"> <li>Nézze meg, hogy nincs-e eltömődés a bemeneti vagy a leeresztő tömlőn a medence falának belsejében.</li> <li>Szorítsa meg a tömlő anyacsavarokat, ellenőrizze a tömlőket, hogy nem károsodtak-e, ellenőrizze a vízszintet.</li> <li>Cserélje ki a szűrőbetétet.</li> <li>Tisztítsa gyakrabban a szűrőbetétet.</li> <li>Tisztítsa meg a merülő szelepet.</li> <li>Húzza a szelep kart teljesen függőleges helyzetbe.</li> </ul>
A SZIVATTYÚ NEM MŰKÖDIK	<ul style="list-style-type: none"> <li>Alacsony vízszint</li> <li>A szűrőkeret eldugult</li> <li>Levegőszivárgás a bemeneti tömlőn</li> <li>Hibás a motor vagy a lapátkerék szorul</li> <li>Légzár a szűrőbetét kamrában</li> </ul>	<ul style="list-style-type: none"> <li>Töltse fel a medencét a megfelelő vízszintre.</li> <li>Tisztítsa meg a szűrőkereteket a medencebemenetnél.</li> <li>Szorítsa meg a tömlő anyacsavarokat, ellenőrizze a tömlőt, hogy nem károsodott-e.</li> <li>Ellenőrizze és távolítsa el az ágakat vagy leveleket a szivattyú beömlésénél.</li> <li>Fordítsa el és húzza a szelep kart teljesen függőleges helyzetbe.</li> </ul>
A TETŐFEDÉL SZIVÁROG	<ul style="list-style-type: none"> <li>O-gyűrű hiányzik</li> <li>Nem szoros a fedél</li> <li>Szűrőbetét piszkos</li> </ul>	<ul style="list-style-type: none"> <li>Távolítsa el a fedelet és ellenőrizze az O-gyűrűt.</li> <li>Szorítsa meg a fedelet (kézzel).</li> <li>Cserélje ki vagy tisztítsa meg betétet.</li> </ul>
A TÖMLŐ SZIVÁROG	<ul style="list-style-type: none"> <li>Tömlő anyacsavarok</li> </ul>	<ul style="list-style-type: none"> <li>Szorítsa meg / cserélje ki a tömlő anyacsavarokat.</li> </ul>
LÉG-ZÁR	<ul style="list-style-type: none"> <li>Szivattyú ház és tömlőbemenet levegő szorult</li> <li>A bemeneti és a kimeneti tömlőcsatlakozások fordítottak</li> </ul>	<ul style="list-style-type: none"> <li>Nyissa ki a légtelenítő szelepet, emelje és engedje le a bemeneti tömlőt, míg a víz nem kezd el kifolyni a légtelenítő szelepen keresztül, zárja el a légtelenítő szelepet</li> <li>A medence kimenet alsó helyzetét csatlakoztassa a keringető szivattyú víz bemenetéhez, a medence bemenet felső helyzetét csatlakoztassa a keringető szivattyú víz kimenetéhez.</li> </ul>

ŐRIZZE MEG EZT A VEVŐTÁJÉKOZTATÓT

## GYAKORI MEDENCE PROBLÉMÁK

PROBLÉMA	LEÍRÁS	OK	KEZELÉS
ALGA	<ul style="list-style-type: none"> <li>• Zöldes víz</li> <li>• Zöld vagy fekete foltok a medencevásznon</li> <li>• A medencevásznon csúszós és/vagy kellemetlen szag van jelen</li> </ul>	<ul style="list-style-type: none"> <li>• A klór- és pH szintet kell beállítani.</li> </ul>	<ul style="list-style-type: none"> <li>• Alaposan klórozzon „sokk” kezeléssel. Ellenőrizze a pH-t és állítsa arra az értékre, melyet az ön helyi medence szaküzlete ajánl.</li> <li>• Vákuum-tisztítózza ki a medencefeneket.</li> <li>• Tartsa a megfelelő klór szintet.</li> </ul>
ELSZINEZŐDÖTT VÍZ	<ul style="list-style-type: none"> <li>• A víz kékre, barnára és feketére változik, amikor először kezelik klórral</li> </ul>	<ul style="list-style-type: none"> <li>• A vízben lévő réz, vas, vagy magnézium oxidálódik a hozzáadott klór által. Ez gyakori a különféle vízforrásoknál.</li> </ul>	<ul style="list-style-type: none"> <li>• Állítsa be a pH-t az ajánlott értékre.</li> <li>• Alkalmazzon szűrőt, míg a víz nem tiszta.</li> <li>• Tisztítsa rendszeresen a szűrőbetétet.</li> </ul>
LEBEGŐ ANYAG A VÍZBEN	<ul style="list-style-type: none"> <li>• A víz zavaros vagy tejszerű</li> </ul>	<ul style="list-style-type: none"> <li>• Túl magas pH okozta „kemény víz”.</li> <li>• A klór tartalom alacsony.</li> <li>• Idegen anyag a vízben.</li> </ul>	<ul style="list-style-type: none"> <li>• Javítsa a pH-t. Ellenőrizze a vízkezelést a helyi úszómedence kereskedővel.</li> <li>• Ellenőrizze a megfelelő klór szintet.</li> <li>• Tisztítsa, vagy cseréljen szűrőt</li> </ul>
KRÓNIKUSAN ALACSONY VÍZSZINT	<ul style="list-style-type: none"> <li>• A vízszint alacsonyabb, mint előző nap</li> </ul>	<ul style="list-style-type: none"> <li>• Szakadás vagy lyuk a medencevásznon vagy a tömlőn. Szorítsa meg a sapkákat.</li> </ul>	<ul style="list-style-type: none"> <li>• Lokalizálja a károsodást és javítsa meg foltozó készlettel</li> <li>• Szorítson a tömlőbilincseken.</li> </ul>
ÜLEDÉK A MEDENCE ALJÁN	<ul style="list-style-type: none"> <li>• Kosz vagy homok a medence-fenekén.</li> </ul>	<ul style="list-style-type: none"> <li>• Megterhelő használat, gyakori ki- és bemáskálás a medencébe.</li> </ul>	<ul style="list-style-type: none"> <li>• Használja az Intex medence vákuum-tisztítót a medence aljának tisztításához.</li> </ul>
FELÜLETI TÖRMELÉKEK	<ul style="list-style-type: none"> <li>• Levelek, rovarok stb.</li> </ul>	<ul style="list-style-type: none"> <li>• A medence túl közel van a fákhöz.</li> </ul>	<ul style="list-style-type: none"> <li>• Használja az Intex medence-lefölozöt.</li> </ul>

ŐRIZZE MEG EZT A VEVŐTÁJÉKOZTATÓT

## FONTOS

Ha folyamatosan nehézségekbe ütközik, kérjük, keresse fel a Vevőszolgálati Osztályunkat, hogy segíthessünk. Lásd az utolsó oldalt a kapcsolat-felvételi információt illetően.

### ÁLTALÁNOS VÍZBIZTONSÁGI IRÁNYELVEK

**A víz-rekreáció mind öröm forrása, mind terápiás eszköz. Azonban velejárója a sérülés és a halál kockázata.** A sérülés kockázatának csökkentése érdekében olvassa el és kövesse az összes termék és csomagolási figyelmeztetést és útmutatót. A termékhez tartozó figyelmeztetők, útmutatók és biztonsági előírások a víz-rekreációs eszközök néhány általános veszélyeit mutatják be, és nem fedik át a kockázat és veszély minden esetét.

További biztonsági irányelvekhez, ismerkedjen meg a következő általános irányelvekkel, úgy, mint a nemzetileg elismert Biztonsági Szervezetek által nyújtott irányelveket:

- Követeld meg az állandó felügyeletet.
- Tanulj meg úszni.
- Tanuld meg a CPR-t és az elsősegélyt.
- Oktass ki mindenkit, aki vigyáz a gyermekeidre, a medenceveszélyekről és a védőeszközök használatáról, mint pl. zárt ajtók, korlátok, stb.
- Tanítsd meg a gyermekeket, mit kell tenniük veszélyhelyzetben.
- Használd a józan eszed és a jó ítélőképességed, amikor bármilyen vízi tevékenységet végzel és élvezel.
- Felügyelj. Felügyelj. Felügyelj.

## KORLÁTOZOTT SZAVATOSSÁG

Az Ön Krystal Clear™ keringető szivattyúját a legjobb minőségű alapanyagokból és munkával állították elő. Minden Intex terméket megvizsgáltak és hibátlanak találtak mielőtt a termék elhagyta a gyárat. Ez a korlátozott szavatosság csak a Krystal Clear™ keringető szivattyúra vonatkozik.

E szavatosság rendelkezései csak az eredeti vásárlóra alkalmazhatók és nem átruházhatók. Ez a korlátozott szavatosság a kezdeti kiskereskedelmi vásárlástól számított egy éves periódusra vonatkozik. Tartsa ebben a kézikönyvben az eredeti vásárlási blokkot, mivel a vásárlás tényének bizonyítása szükséges a szavatossági reklamációkhoz, vagy a korlátozott szavatosság érvénytelen. Ha ezen egyéves periódus alatt gyártási hibát talál, kérjük, keresse fel az alább felsorolt Intex szerviz központok közül a megfelelőt. A szerviz központ fogja meghatározni a reklamáció érvényességét. **A MAGÁBA FOGLALT SZAVATOSSÁGOK E SZAVATOSSÁG FELTÉTELEIRE KORLÁTOZÓDNAK, ÉS AZ INTEX, AZ Ő FELHATALMAZOTT ÜGYNÖKEI VAGY ALKALMAZOTTAI SEMMILYEN ESETBEN SEM FELELŐSEK A VEVŐ VAGY BÁRMELY HARMADIK SZEMÉLY ÁLTAL OKOZOTT KÖZVETETT VAGY A NEM MEGFELELŐ HASZNÁLATBÓL ADÓDÓ KÁROKÉRT ÉS KÖTELEZETTSÉGEKÉRT.**

Ez a korlátozott szavatosság nem alkalmazható, ha a Krystal Clear™ keringető szivattyú gondatlanságnak, nem normális használatnak vagy működtetésnek, balesetnek, nem megfelelő működésnek, a működtetési útmutatóval ellentétes, nem megfelelő feszültségnek és áramnak, vagy az Intex ellenőrzésén kívül eső körülmények okozta sérülésnek van kitéve, beleértve de nem korlátozva, a tűznek, árvíznek, fagyásnak, esőnek, vagy más külső környezeti erőnek való kitevés okozta általános elhasználódást és károsodást. Ez a korlátozott szavatosság csak az Intex által árusított alkatrészekre és komponensekre vonatkozik. A korlátozott szavatosság nem terjed ki az illetéktelen változtatásokra, javításokra vagy szétszerelésre, ha azt nem az Intex szerviz központ szakembere végzi.

A medence-víz, a vegyszerek elvesztésével vagy a vízkárosodással kapcsolatos költségeket nem fedi ez a szavatosság. Bármely tulajdonban vagy személyben keletkezett sérülést vagy károsodást nem fedi ez a szavatosság.

**A szervizzel kapcsolatos kérdésekkel, vagy a cserealkatrészek megrendelésére kérjük, keresse fel az alább felsorolt irodákat, vagy látogassa meg a [www.intexdevelopment.com](http://www.intexdevelopment.com) weboldalt, ahol választ kaphat a leggyakrabban feltett kérdésekre.**

{service centers listed in pg. 12}